

Natura/Patagonia es un cielo fabricado en forma industrializada y que por su instalación permite una solución muy fácil de registrar. Este cielo se instala con clip de seguridad y clip antisísmico para asegurar un buen comportamiento de la solución al ser instalado sobre perfil oculto. Está compuesto por bandejas de madera aglomerada HR (resistente a la humedad) de 15 mm, enchapada en madera natural (cielo Natura) o melamina (cielo Patagonia) por ambas caras, con lo cual el espesor final de cada bandeja es de 16 mm. Para el cielo Natura la chapa de la trascara es de madera natural.

Además de la opción de dejar la cara vista solo con barniz natural para el cielo Natura, existen 6 distintas alternativas de tintes: Light Oak, Miel, California Oak, Albayalde, Café Moro y Mahogany, que son aplicables a todas las variedades de chapas las que, en su superficie, cuentan con un sellado y barniz UV natural. Las chapas de los cielos Natura son de madera natural, por lo que los tonos y vetas son variables. Los cielos Natura/Patagonia Hunter Douglas fabricados con HR100 están libres de formaldehído, ya que usan adhesivo fenólico.

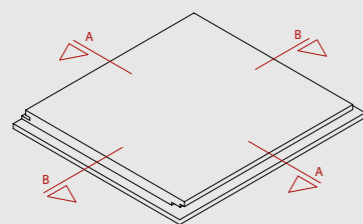

Nota: Los clips antisísmicos deben instalarse de manera que queden apoyados sobre los perfiles principales.

**DESCRIPCIÓN TÉCNICA**

PRODUCTO	MATERIAL	ESPESOR (mm)	PESO (Kg/m <sup>2</sup> )	MÓDULO	RENDIMIENTO (unid/m <sup>2</sup> )
CIELO NATURA/PATAGONIA	AGLOMERADO HR	16	10,4	2'x2'	2,70
				2'x4'	1,34
				1'x4'	2,69
				1'x6'	1,79
				1'x8'	1,35

- Cielo Natura/Patagonia con perfilera oculta: diseñado para ser instalado sobre perfilera Grid Hunter Douglas 15/16", formando una cuadrilla que entrega una estructura soportante al cielo Natura/Patagonia. Esta perfilera queda oculta dejando una pequeña cantería de 6 mm.
- Terminación: lisa, perforada o ranurada
- Usos: cielos
- Sistema de suspensión: Perfilera oculta: perfil Grid Hunter Douglas 15/16" (24 x 38 mm), fabricado en acero galvanizado espesor 0,5 mm de color negro

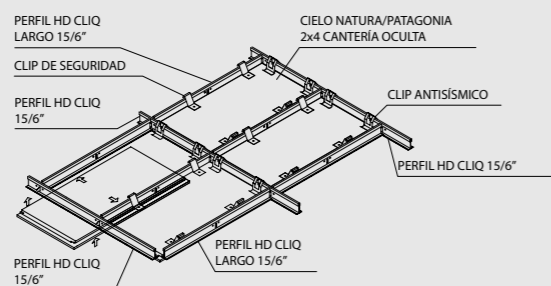

**CIELO NATURA**

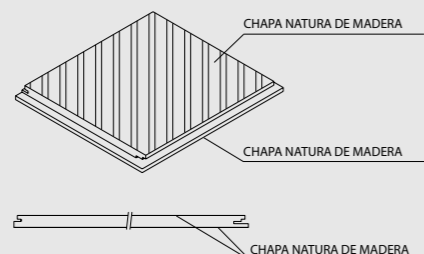

**CIELO PATAGONIA**

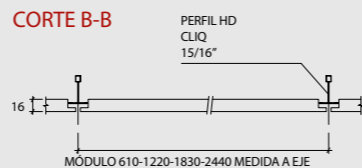
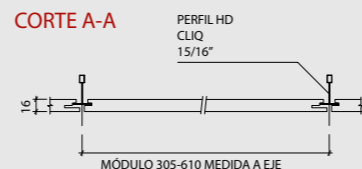
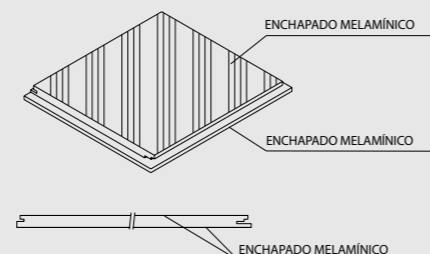

**INSTALACIÓN**

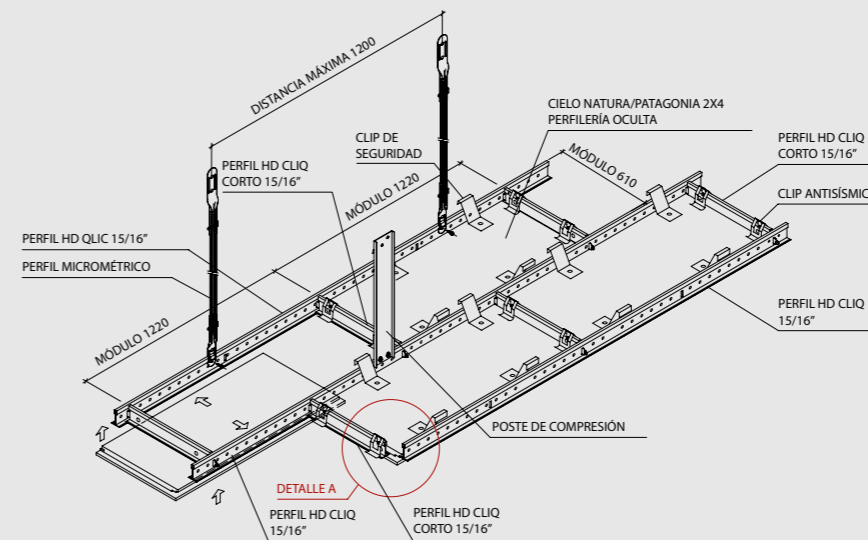

**DETALLE A**

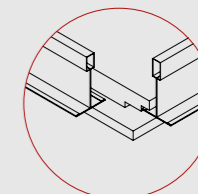

Nota: En caso de aplicar protocolo antisísmico los perfiles grid deben ser heavy duty. Los clip de seguridad siempre deben instalarse de manera que queden apoyados sobre los perfiles principales.

**APLICACIÓN**

**DETALLE LATERAL CON MODULACIÓN COMPLETA CIELO NATURA/PATAGONIA CANTERÍA OCULTA**

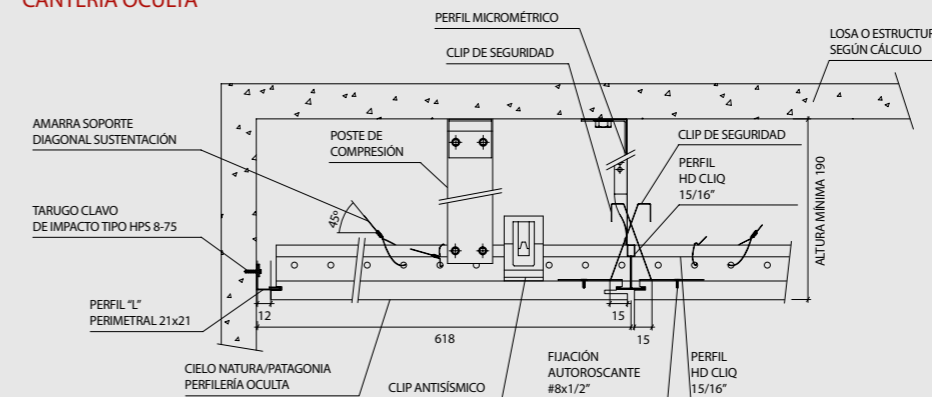

**CLIP DE SEGURIDAD**

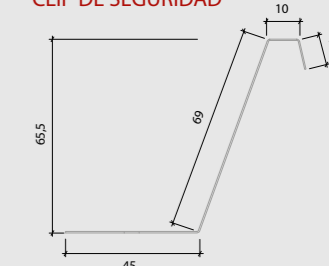

**PERFIL PERIMETRAL**

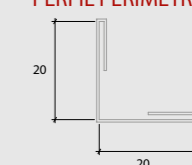

**PERFORADOS Y RANURADOS**

Perforaciones: #201, #202, #205 y #211  
 Ranurados: #305 y #311

**EJEMPLOS**

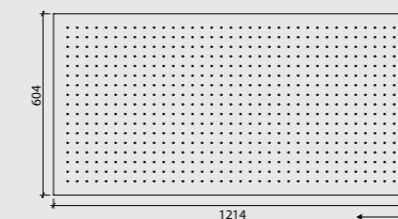

# 201  
 Diámetro: 5 mm.  
 Separación entre perforaciones: 27 mm  
 Paso (separación a eje): 32 mm  
 Área abierta: 2%  
 NOTA: ← →  
 La flecha indica el sentido de las líneas de la veta de la chapa

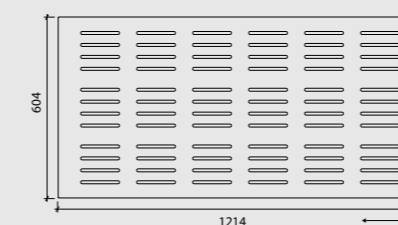

# 305  
 Longitud ranuras: 130 mm  
 Ancho ranuras: 10 mm  
 Separación entre ranuras: 30 mm  
 Paso (separación a eje): 40 mm  
 Área abierta: 12,6%  
 NOTA: ← →  
 La flecha indica el sentido de las líneas de la veta de la chapa

**Notas:**

1. Ver más opciones de perforaciones y ranurados en [www.hunterdouglaslatam.com](http://www.hunterdouglaslatam.com)
2. Para que la instalación de estos cielos sea con protocolo sísmico de Hunter Douglas, debe ser indicado expresamente en las especificaciones técnicas del proyecto.
3. Los productos de madera natural presentan variaciones considerables de color y veta, variaciones que son parte del diseño decorativo y del atractivo que ofrecen los productos naturales. También es de esperarse diferencias en el comportamiento de solidez del color y la luz, dependiendo de la especie y procedencia de la madera.

# REVESTIMIENTO NATURA | PATAGONIA

Productos Interiores | Natura Patagonia

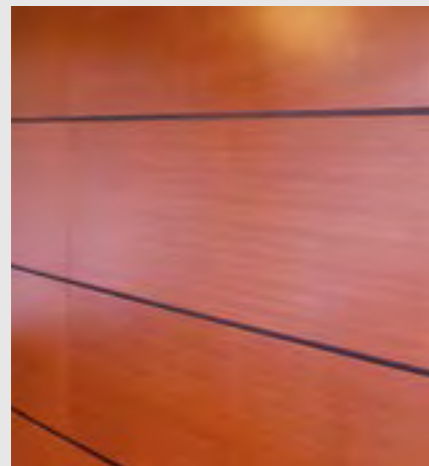

El revestimiento Natura/Patagonia es un producto fabricado de forma industrializada, el cual puede ser utilizado en ambientes húmedos, ya que está compuesto por bandejas de madera aglomerada HR resistente a la humedad de 15 mm de espesor, enchapada por ambas caras, con lo cual el espesor final de cada bandeja es de 16 mm. Existe una amplia variedad de chapas naturales (revestimiento Natura) y de terminaciones melamínicas (revestimiento Patagonia). En una misma aplicación es posible combinar distintos módulos y largos de bandejas. Además de la opción de dejar la cara vista solo con barniz natural, existen distintas alternativas de tintes que son aplicables a todas las variedades de chapas Natura: light oak, miel, california oak, albayalde, café moro y mahogany. Las chapas de los revestimientos Natura son de madera natural, por lo que los tonos y vetas son variables. La chapa de la trascara es de madera natural. Este revestimiento, en su opción perforado o ranurado, con un elemento absorbente acústico pegado en su cara oculta, posee excelentes propiedades para el control de la reverberancia de los recintos.

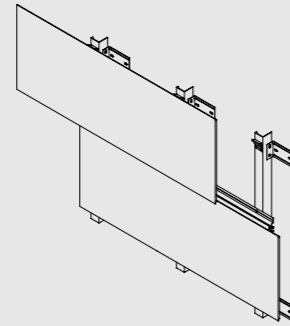

## DESCRIPCIÓN TÉCNICA

PRODUCTO	MATERIAL	ESPESOR (mm)	CANTERÍA (mm)	MÓDULOS (mm)	PESO (Kg/m <sup>2</sup> )	LARGO (mm)
REVESTIMIENTO NATURA / PATAGONIA	AGLOMERADO HR	16	6	299 / 604	104	1200 / 1800 / 2400
			10	295 / 600		
			15	290 / 595		

- Terminaciones: lisa, perforada o ranurada
- Uso: revestimientos interiores
- Dimensiones: largos: 1200 mm, 1800 mm y 2400 mm. Para largos especiales, consultar al Departamento Técnico
- Ancho de paneles: para cantería 6 mm: 299 mm y 604 mm  
para cantería 10 mm: 295 mm y 600 mm  
para cantería 15 mm: 290 mm y 595 mm

## MONTAJE

Este producto se instala sin fijaciones a la vista, con un sistema de perfilera oculta que permite un fácil montaje.

### DETALLE SUPERIOR

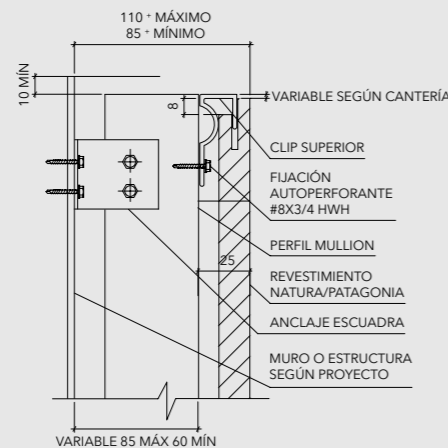

### DETALLE INFERIOR

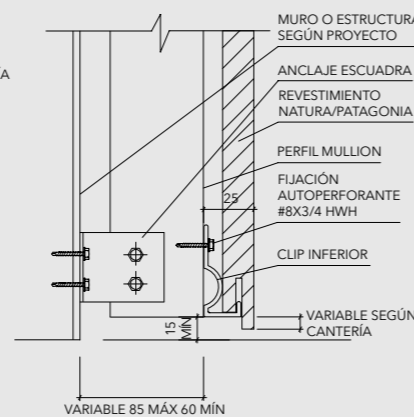

## INSTALACIÓN

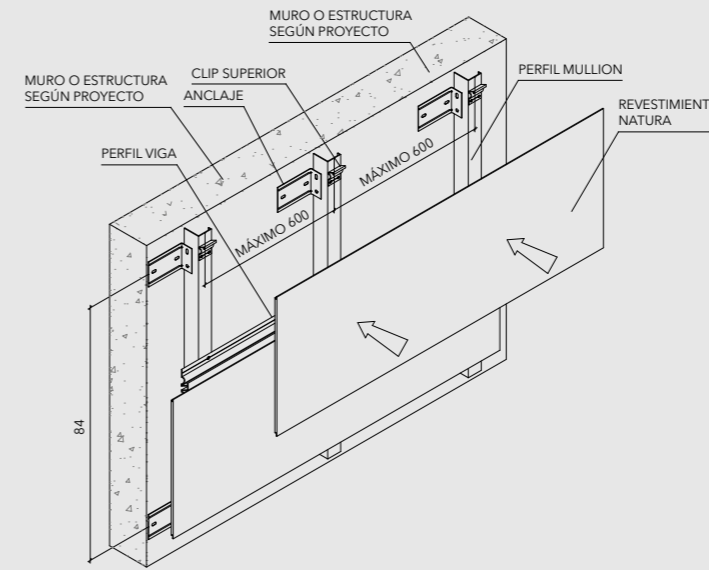

### DETALLE MONTAJE PANEL HORIZONTAL

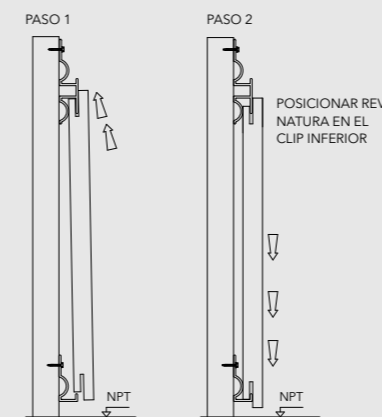

### DETALLE ESQUINA EXTERIOR

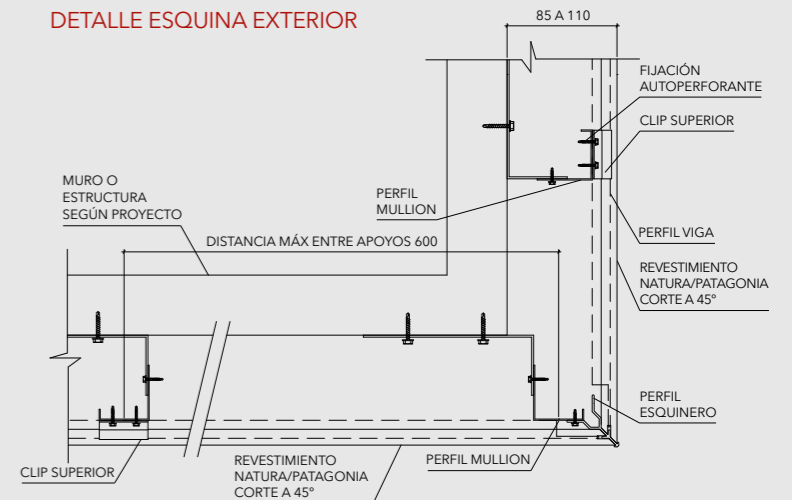

## PERFORADOS Y RANURADOS

Perforaciones: #201, #202, #205, #208, #209, #210 y #211  
Ranurados: #301, #302, #303, #305, #310, #311, #321 y #322

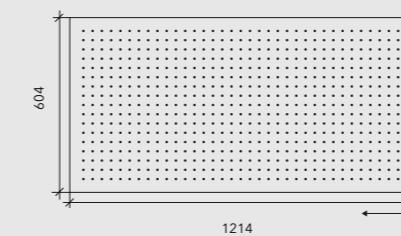

#201  
Diámetro: 5 mm  
Separación entre perforaciones: 27 mm  
Paso (separación a eje): 32 mm  
Área abierta: 2%  
NOTA: ← →  
La flecha indica el sentido de las líneas de la veta de la chapa

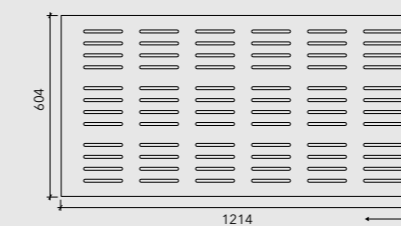

#305  
Longitud ranuras: 130 mm  
Ancho ranuras: 10 mm  
Separación entre ranuras: 30 mm  
Paso (separación a eje): 40 mm  
Área abierta: 12,6%  
NOTA: ← →  
La flecha indica el sentido de las líneas de la veta de la chapa

## GRÁFICO COEFICIENTE ABSORCIÓN ACÚSTICA V/S FRECUENCIA

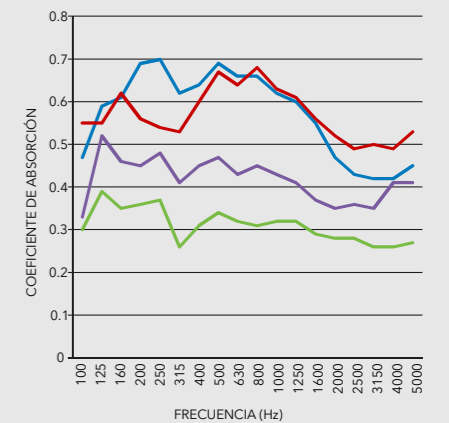

- RANURADO #302 NRC=0.62
- RANURADO #306 NRC=0.59
- PERFORACIÓN #201 NRC=0.33
- PERFORACIÓN #202 NRC=0.43

Nota: Ver más opciones de perforaciones y ranurados en [www.hunterdouglaslatam.com](http://www.hunterdouglaslatam.com)

# REVESTIMIENTO NATURA | PATAGONIA ACÚSTICO

Productos Interiores | Natura Patagonia

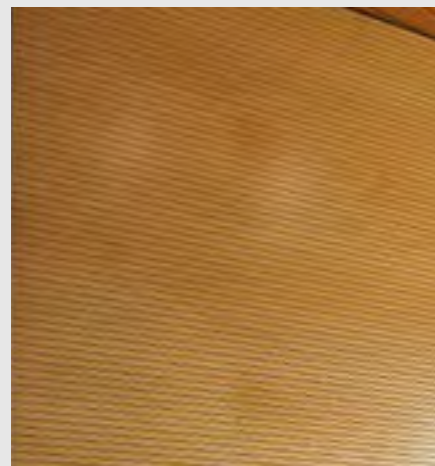
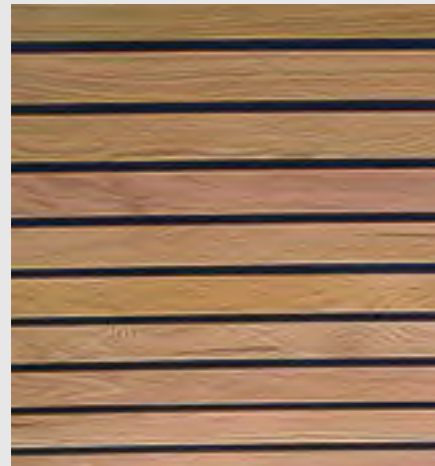

El revestimiento Natura/Patagonia acústico es un producto fabricado de forma industrializada. Permite dar solución a la reverberancia acústica de los recintos, gracias al alto coeficiente de absorción acústica (NRC) que posee. Está compuesto por bandejas de madera MDF de 18 mm de espesor, enchapada por ambas caras. El espesor total es de 19 mm.

Existe una amplia variedad de chapas naturales y terminaciones melamínicas. En una misma fachada es posible combinar distintos largos de bandejas. Además de la opción de dejar la cara vista solo con barniz natural, para la opción Natura, existen distintas alternativas de tintes que son aplicables a todas las variedades de chapas: light oak, miel, california oak, albayalde, café moro y mahogany. Las chapas de los revestimientos Natura son de madera natural, por lo que los tonos y vetas son variables. La chapa de la trascara es de madera natural.

## DESCRIPCIÓN TÉCNICA

- Usos: revestimiento interior
- Terminación: ranurada
- Teñidos: albayalde, light oak, café moro, mahogany, california oak, miel
- NRC: 0,88%

PRODUCTO	MATERIAL	ESPESOR (mm)	PESO (Kg/m <sup>2</sup> )	RENDIMIENTO (paneles/m <sup>2</sup> )	MÓDULOS (mm)	LARGO (mm)
REVESTIMIENTO NATURA/PATAGONIA ACÚSTICO	MDF ENCHAPADO	19	7,9	3,47	2,88	2400

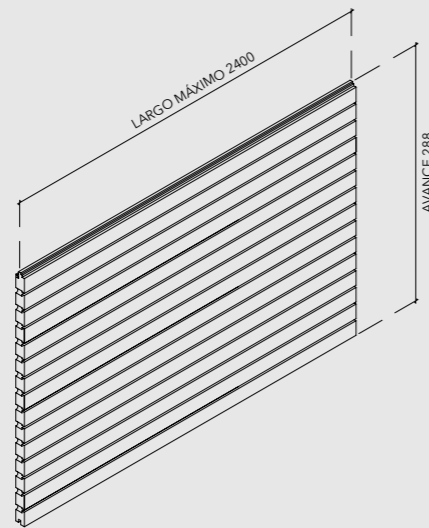

RANURADO 16/2 (NRC 0,88)

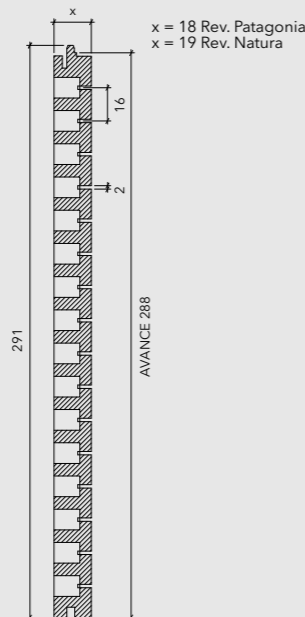

RANURADO 22/2

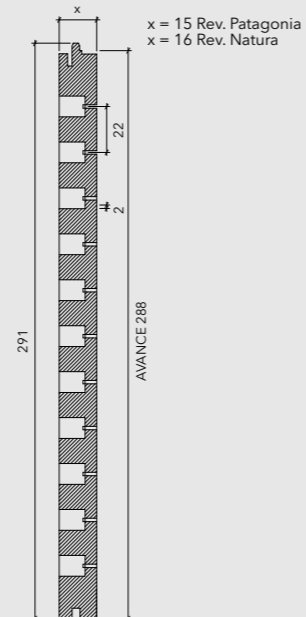

## INSTALACIÓN

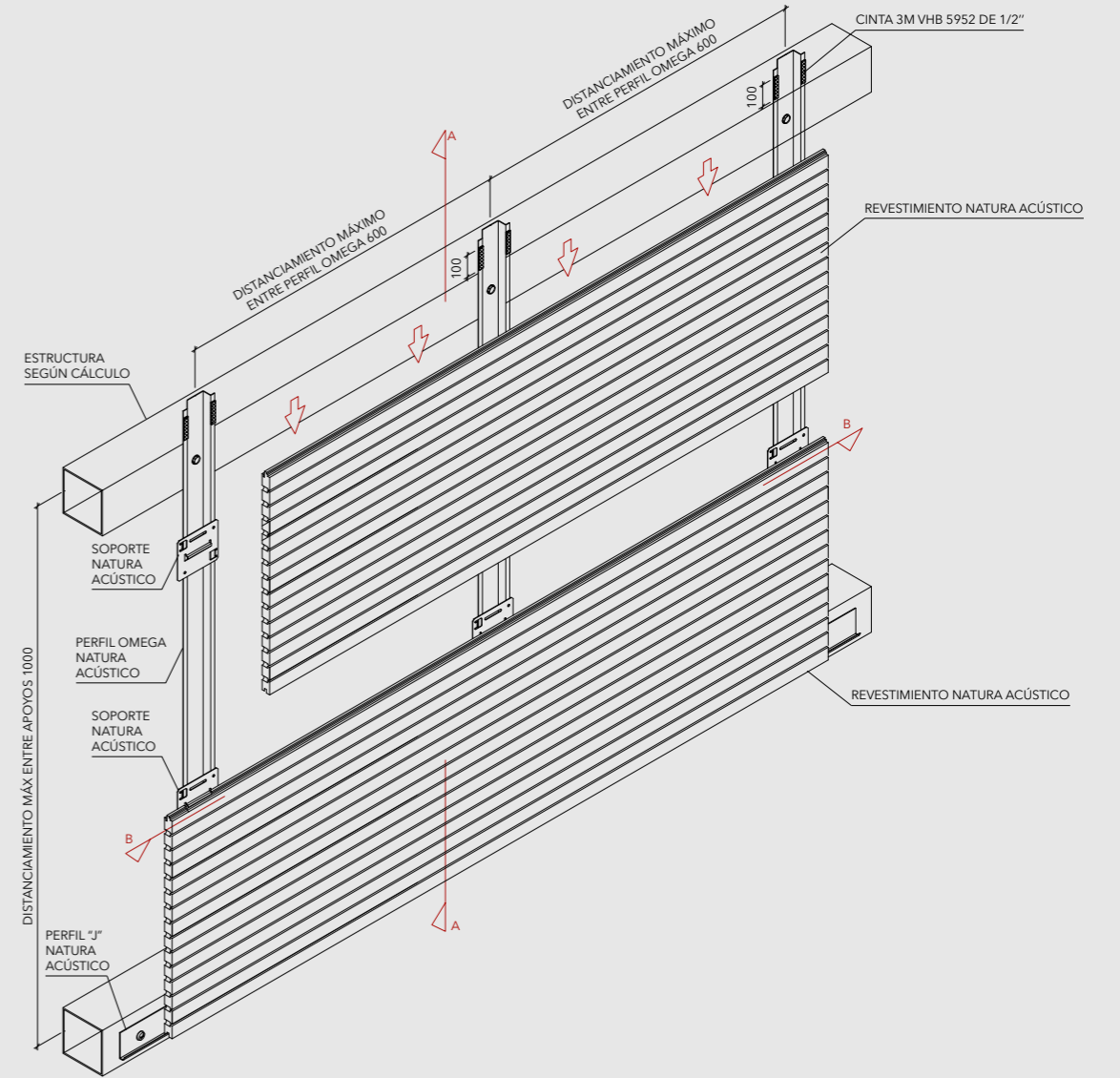

CORTE A-A

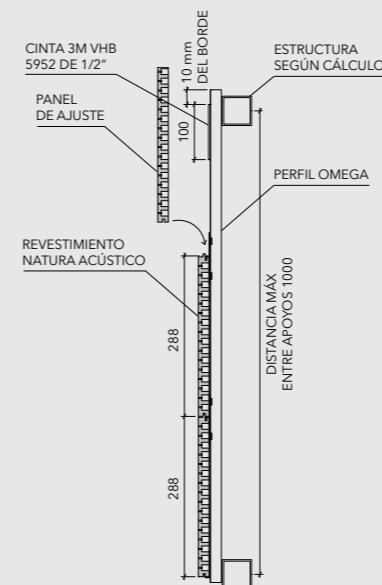

CORTE B-B



# REVESTIMIENTO NATURA | PATAGONIA ACÚSTICO

Productos Interiores | Natura Patagonia

## MONTAJE

Este producto se instala sin fijaciones a la vista, con un sistema de perfilería oculta que permite un fácil montaje.

### INSTALACIÓN DE PANEL DE AJUSTE

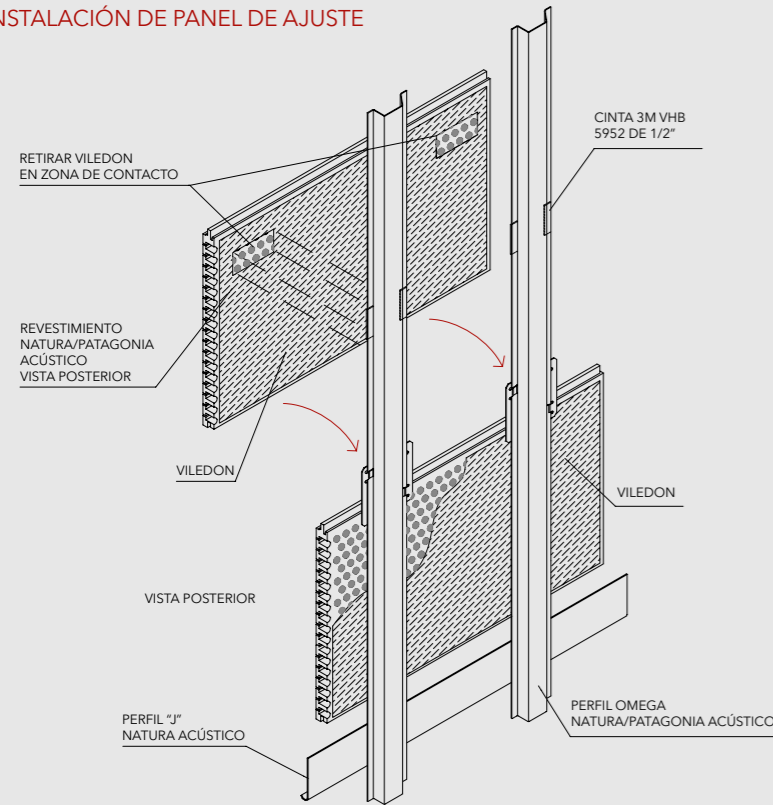

### SISTEMA DE INSTALACIÓN / APLICACIÓN VERTICAL

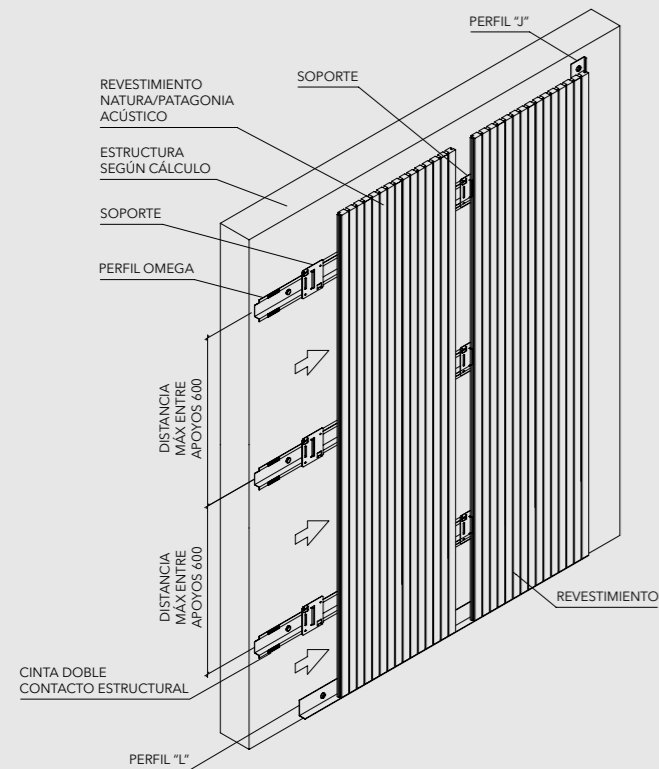

## CHAPAS NATURA



Abedul



Eucaliptus



Haya Rosada



Encina



Pátina Rosa<sup>1</sup>

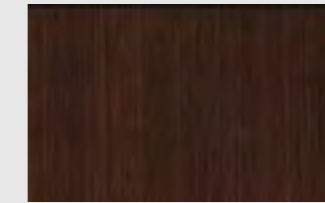

Wenge<sup>1</sup>



Lineiro Oscuro<sup>1</sup>



Pino

## TEÑIDOS NATURA



Albayalde



Light Oak



California Oak



Miel

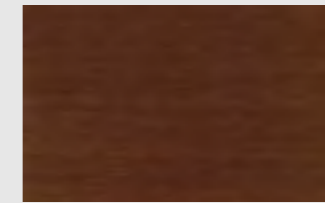

Café Moro

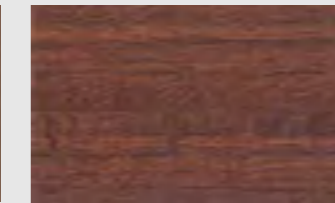

Mahogany

## COLECCIÓN PATAGONIA

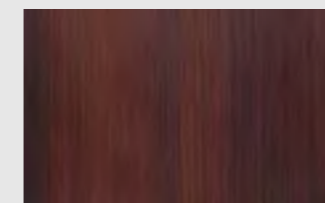

Coigüe Chocolate

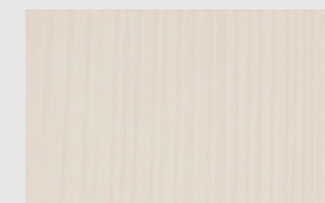

Laricina



Nogal Amazónico

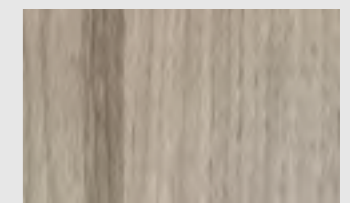

Nogal Ceniza



Coigüe

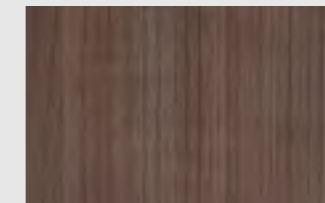

Teca Italia



Peral



Maple

### Notas:

1. Estas chapas no pueden ser teñidas.

2. En caso de requerir estos productos con certificación ignífuga, nuestros cielos y revestimientos Natura Patagonia Hunter Douglas pueden ser fabricados con aglomerados especiales que cuentan con esta certificación. Los componentes del producto de esta ficha están en constante proceso de innovación y desarrollo, por lo que pueden estar sujetos a modificaciones. Las medidas informadas en esta ficha técnica están expresadas en milímetros (mm). Para garantizar el correcto funcionamiento del producto, la instalación deberá ser siempre ejecutada por un distribuidor autorizado, utilizando todos los accesorios definidos según especificaciones técnicas de Hunter Douglas.

# REVESTIMIENTO NATURA | PATAGONIA ACÚSTICO

Productos Interiores | Natura Patagonia

